



## AP800528: RaluFour Power Bank

### User manual

#### Technical Specifications

Capacity: 4000mAh, 14,8Wh  
 Input: DC 5V/1A (Type-C)  
 Output (2x): DC 5V/1A  
 With LED Power Indicator  
 Battery type: Polymer lithium  
 Battery charging time: 5 hours  
 Battery life: 300 charging times  
 With USB charging cable

#### How to charge this Power Bank:

- Using the included micro USB cable, connect the MICRO-B cable into the micro input located on the Mobile Power Bank and connect the USB-A cable either on a computer, USB charger, or wall plug, etc.
- The Mobile Power Bank will Begin charging with the LED indicator light flashing. Once your Power Bank is fully charged, the LED will stop flashing: you may unplug your Power Bank from your power source.

Tip: The Power Bank has 4 LED lights for power indicator. When the Power Bank is fully charged, all 4 LED lights will be on.

You may check the Power Bank's power percentage by checking the LED lights: ex, 4 lights means 90-100% power, 3 lights indicate 3/4 power left, 2 lights indicates 1/2 power left and 1 light means 1/4 power left-time to charge your Power Bank.

#### How to charge your phone using your Power Bank:

- By using your mobile device's charging cable, connect your USB-A cable into your Power Bank's USB output port and your suitable micro USB to your mobile device's charging port.
- Press the power switch button to turn on the power bank.
- Check the screen of your mobile device to ensure the Power Bank is plugged in properly and is charging your device.
- When your mobile device is charged, unplug the cables from your phone and from your Power Bank to avoid any unnecessary power loss

#### Maintenance:

- Make sure the Mobile Power Bank is fully charged before use.
- Make sure to always use a cable suitable for your device when charging it from the Mobile Power Bank
- When charging the Mobile Power Bank, it is recommended that you use the included USB-C cable that was provided.
- Make sure to recharge the Mobile Power Bank as soon as possible to avoid shortening the battery life.
- Keep the Power Bank away from dry, extreme or high heat as this can decrease the battery life span and can be very dangerous for the lithium batteries
- Dropping or throwing your Power Bank may result in irreversible damage.
- Do not attempt to disassemble the Power Bank
- Do not use damaged cable or power charger to charge the Mobile Power Bank
- Please recycle this device at an appointed disposal location for Lithium Ion Batteries

This item is in conformity with the following standards:

- Electromagnetic Compatibility Directive (EMC) 2014/30/EU
- RoHS Directive 2011/65/EU and its subsequent amendments Directive (EU) 2015/863
- UK Electromagnetic Compatibility Regulations (SI 2016/1091)
- UK Electrical Equipment (Safety) Regulations (SI 2016/1101)



This symbol both in the product and its user manual indicates that at the end of the devices electrical life, it should be recycled separately from your household waste. There are adequate means to dispose of this material for proper recycling. For more information, contact your local authorities.

CAUTION: Risk of explosion if battery is replaced by an incorrect type. Dispose of used batteries according to the instructions.

### Charging Diagram

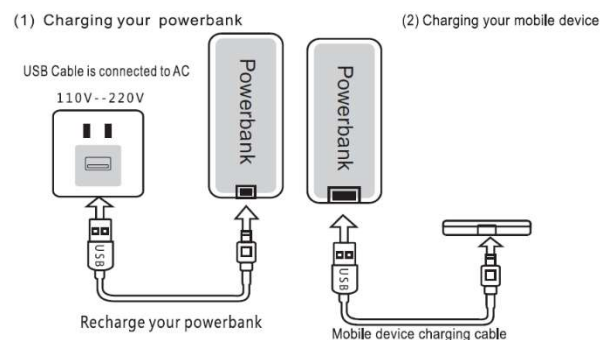

RoHS



Distributor: ANDA Present Ltd., 1087 Budapest, Könyves Kálmán Krt. 48-52.

Hungary

Distributor's web site: <https://andapresent.com>

Distributor's electronic address: [export@andapresent.hu](mailto:export@andapresent.hu)

Registration number: 01-09-276783

Made in China

## AP800528: RaluFour Power Bank

### Használati utasítás

#### Műszaki adatok

Kapacitás: 4000mAh, 14,8Wh  
 Bemenet: DC 5V/1A (C-típus)  
 Kimenet (2x): DC 5V/1A  
 LED-es teljesítményjelzővel  
 USB töltőkábel  
 Akkumulátor típusa: polimer lítium akkumulátor  
 Töltési idő: 5 óra.  
 Az akkumulátor élettartama: 300 töltési idő

#### Hogyan tölthető ez a Power Bank:

1. A mellékelt mikro-USB-kábel segítségével csatlakoztassa a MICRO-B kábelt a Mobile Power Bankon található mikrobemenetbe, és csatlakoztassa az USB-A kábelt akár egy számítógéphez, akár egy USB-töltőhöz, akár egy fali csatlakozóhoz stb.

2. A mobil Power Bank a LED jelzőfény villogásával megkezd a töltést. Amint a Power Bank teljesen feltöltődött, a LED nem villog tovább: a Power Bankot kihúzhatja az áramforrásból.

Tipp: A Power Bank 4 LED-es lámpával rendelkezik az energiaellátás jelzésére. Ha a Power Bank teljesen feltöltődött, mind a 4 LED világít, és a LED világít. A Power Bank töltöttségi százalékát a LED lámpák ellenőrzésével ellenőrizheti: pl. 4 lámpa 90-100%-os töltöttséget jelent, 3 lámpa 3/4 töltöttséget, 2 lámpa 1/2 töltöttséget, 1 lámpa pedig 1/4 töltöttséget jelez.

#### Hogyan töltheti fel telefonját a Power Bank segítségével:

1. A mobilkészülék töltőkábelének használatával csatlakoztassa az USB-A kábelt a Power Bank USB kimeneti portjához, a megfelelő mikro USB-t pedig a mobilkészülék töltőportjához.
2. Nyomja meg a bekapcsoló gombot a tápegység bekapcsolásához.
3. Ellenőrizze a mobilkészülék képernyőjét, hogy a Power Bank megfelelően be van-e dugva, és tölti-e a készüléket.
4. Amikor a mobilkészülék feltöltődik, húzza ki a kábeleket a telefonból és a Power Bankból, hogy elkerülje a felesleges energiaveszteséget.

#### Karbantartás:

1. Használat előtt győződjön meg róla, hogy a Mobile Power Bank teljesen feltöltődött.
2. Győződjön meg róla, hogy mindig a készülékéhez megfelelő kábelt használ, amikor a Mobile Power Bankról tölti azt.
3. A Mobile Power Bank töltéséhez ajánlott a mellékelt USB-C kábelt használni.
4. Győződjön meg róla, hogy a lehető leghamarabb feltölti a Mobile Power Bankot, hogy elkerülje az akkumulátor élettartamának lerövidülését.
5. Tartsa a Power Bankot távol a száraz, extrém vagy nagy hőtől, mivel ez csökkentheti az akkumulátor élettartamát, és nagyon veszélyes lehet a lítium akkumulátorokra.
6. A Power Bank leejtése vagy eldobása visszafordíthatatlan károkat okozhat.
7. Ne próbálja meg szétszerelni a Power Bankot.
8. Ne használjon sérült kábelt vagy hálózati töltőt a Mobile Power Bank töltéséhez.
9. Kérjük, hogy ezt a készüléket a lítium-ion akkumulátorok számára kijelölt ártalmatlanító helyen hasznosítsa újra.

Ez a termék megfelel a következő szabványoknak:

- Elektromágneses összeférhetőségi irányelv (EMC) 2014/30/EU
- RoHS-irányelv 2011/65/EU és későbbi módosításai (EU) 2015/863 irányelv
- Az Egyesült Királyság elektromágneses összeférhetőségi előírásai (SI 2016/1091)
- Az Egyesült Királyság elektromos berendezésekre vonatkozó (biztonsági) előírásai (SI 2016/1101)



Ez a szimbólum mind a terméken, mind a használati útmutatóban jelzi, hogy a készülék elektromos élettartamának végén a háztartási hulladéktól elkülönítve kell újrahasznosítani. Megfelelő eszközök állnak rendelkezésre az anyag megfelelő újrahasznosítása érdekében történő ártalmatlanítására. További információért forduljon a helyi hatóságokhoz.

**FIGYELEM:** Robbanásveszély, ha az akkumulátort nem megfelelő típusúra cseréli. A használt elemeket az utasításoknak megfelelően ártalmatlanítsa.



### Töltési diagram

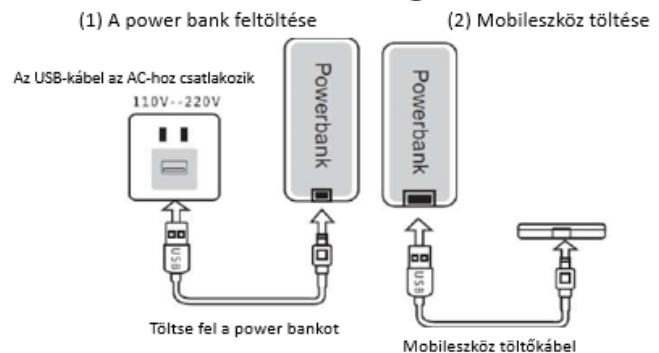

## AP800528: RaluFour Power Bank

### Benutzerhandbuch

#### Technische Daten

Kapazität: 4000mAh, 14,8Wh  
 Eingang: DC 5V/1A (Typ-C)  
 Ausgang (2x): DC 5V/1A  
 Mit LED-Power-Anzeige  
 Akku-Typ: Polymer-Lithium  
 Akku-Ladezeit: 5 Stunden  
 Lebensdauer des Akkus: 300 Ladevorgänge  
 Mit USB-Ladekabel

#### Wie man diese Power Bank auflädt:

- Schließen Sie das MICRO-B-Kabel mit dem mitgelieferten Micro-USB-Kabel an den Micro-Eingang der Mobile Power Bank an und verbinden Sie das USB-A-Kabel entweder mit einem Computer, einem USB-Ladegerät oder einer Steckdose usw.
- Sobald die Power Bank vollständig aufgeladen ist, hört die LED-Anzeige auf zu blinken: Sie können den Stecker der Power Bank von der Stromquelle trennen.

**Tipp:** Die Power Bank verfügt über 4 LED-Leuchten zur Leistungsanzeige. Wenn die Power Bank vollständig aufgeladen ist, leuchten alle 4 LED-Leuchten. Sie können den Leistungsprozentsatz der Power Bank anhand der LED-Leuchten überprüfen: z.B. 4 Leuchten bedeuten 90-100% Leistung, 3 Leuchten bedeuten 3/4 Leistung, 2 Leuchten bedeuten 1/2 Leistung und 1 Leuchte bedeutet 1/4 Leistung - Zeit zum Aufladen Ihrer Power Bank

#### Ladediagramm

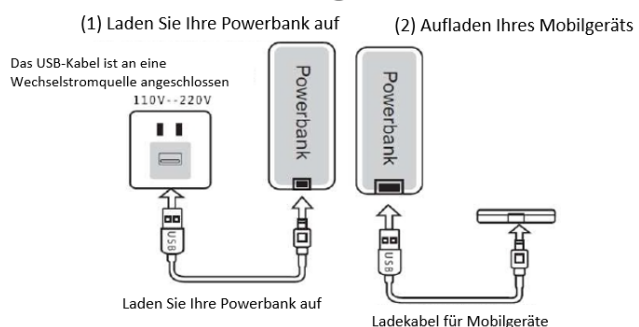

#### So laden Sie Ihr Handy mit Ihrer Power Bank auf:

- Schließen Sie das USB-A-Kabel mit dem Ladekabel Ihres Mobilgeräts an den USB-Ausgang der Power Bank und das passende Micro-USB-Kabel an den Ladeanschluss Ihres Mobilgeräts an.
- Drücken Sie den Einschaltknopf, um die Powerbank einzuschalten.
- Überprüfen Sie den Bildschirm Ihres Mobilgeräts, um sicherzustellen, dass die Power Bank richtig angeschlossen ist und Ihr Gerät auflädt.
- Wenn Ihr mobiles Gerät aufgeladen ist, ziehen Sie die Kabel von Ihrem Telefon und von der Power Bank ab, um einen unnötigen Stromverlust zu vermeiden.

#### Wartung:

- Vergewissern Sie sich, dass die Mobile Power Bank vor der Verwendung vollständig aufgeladen ist.
- Achten Sie darauf, dass Sie immer ein für Ihr Gerät geeignetes Kabel verwenden, wenn Sie es mit der Mobile Power Bank aufladen.
- Es wird empfohlen, zum Aufladen der Mobile Power Bank das mitgelieferte USB-C-Kabel zu verwenden.
- Achten Sie darauf, die Mobile Power Bank so bald wie möglich aufzuladen, um eine Verkürzung der Akkulaufzeit zu vermeiden.
- Halten Sie die Power Bank von trockener, extremer oder großer Hitze fern, da dies die Lebensdauer der Batterie verkürzen und für die Lithiumbatterien sehr gefährlich sein kann.
- Wenn Sie Ihre Power Bank fallen lassen oder wegwerfen, kann dies zu irreversiblen Schäden führen.
- Versuchen Sie nicht, die Power Bank zu zerlegen.
- Verwenden Sie zum Aufladen der Mobile Power Bank keine beschädigten Kabel oder Ladegeräte.
- Bitte recyceln Sie dieses Gerät an einer ausgewiesenen Entsorgungsstelle für Lithium-Ionen-Batterien

Dieser Artikel entspricht den folgenden Normen:

- Richtlinie über die elektromagnetische Verträglichkeit (EMV) 2014/30/EU
- RoHS-Richtlinie 2011/65/EU und ihre nachfolgenden Änderungen Richtlinie (EU) 2015/863
- UK Verordnung über elektromagnetische Verträglichkeit (SI 2016/1091)
- UK Verordnungen über elektrische Geräte (Sicherheit) (SI 2016/1101)



Dieses Symbol auf dem Produkt und im Benutzerhandbuch weist darauf hin, dass das Gerät am Ende seiner elektrischen Lebensdauer getrennt vom Hausmüll entsorgt werden muss. Es gibt geeignete Möglichkeiten, dieses Material für ein ordnungsgemäßes Recycling zu entsorgen. Für weitere Informationen wenden Sie sich bitte an Ihre örtlichen Behörden.

**VORSICHT:** Es besteht Explosionsgefahr, wenn die Batterie durch einen falschen Typ ersetzt wird. Entsorgen Sie verbrauchte Batterien entsprechend den Anweisungen.



## AP800528 : RaluFour Power Bank

### Manuel de l'utilisateur

#### Caractéristiques techniques

Capacité : 4000mAh, 14,8Wh

Entrée : DC 5V/1A (Type-C)

Sortie (2x) : DC 5V/1A

Avec indicateur d'alimentation LED

Type de batterie : Lithium polymère

Temps de charge de la batterie : 5 heures

Durée de vie de la batterie : 300 temps de charge

Avec câble de chargement USB

#### Comment charger ce Power Bank:

1. À l'aide du câble micro USB fourni, branchez le câble MICRO-B dans l'entrée micro située sur le Mobile Power Bank et branchez le câble USB-A sur un ordinateur, un chargeur USB ou une prise murale, etc.
2. Une fois que votre Power Bank est complètement chargé, la LED cesse de clignoter : vous pouvez débrancher votre Power Bank de votre source d'alimentation.

Conseil : la banque d'alimentation est dotée de 4 voyants LED pour l'indication de l'état de marche. Lorsque le Power Bank est complètement chargé, les 4 LED s'allument. Vous pouvez vérifier le pourcentage de puissance du Power Bank en consultant les voyants LED : par exemple, 4 voyants signifient 90-100% de puissance, 3 voyants indiquent 3/4 de puissance restante, 2 voyants indiquent 1/2 de puissance restante et 1 voyant indique 1/4 de puissance restante - le temps de charger votre Power Bank.

#### Comment charger votre téléphone à l'aide de votre Power Bank :

1. En utilisant le câble de charge de votre appareil mobile, connectez votre câble USB-A au port de sortie USB de votre Power Bank et votre micro USB approprié au port de charge de votre appareil mobile.
2. Appuyez sur le bouton d'alimentation pour mettre le banc d'alimentation sous tension.
3. Vérifiez l'écran de votre appareil mobile pour vous assurer que le Power Bank est correctement branché et qu'il charge votre appareil.
4. Lorsque votre appareil mobile est chargé, débranchez les câbles de votre téléphone et de votre Power Bank pour éviter toute perte d'énergie inutile.

#### Entretien :

1. Assurez-vous que le Mobile Power Bank est complètement chargé avant de l'utiliser.
2. Veillez à toujours utiliser un câble adapté à votre appareil lorsque vous le rechargez à partir du Mobile Power Bank.
3. Pour charger le Mobile Power Bank, il est recommandé d'utiliser le câble USB-C fourni.
4. Veillez à recharger le Mobile Power Bank dès que possible pour éviter de réduire la durée de vie de la batterie.
5. Conservez le Power Bank à l'abri de la chaleur sèche, extrême ou élevée, car cela peut réduire la durée de vie de la batterie et s'avérer très dangereux pour les batteries au lithium.
6. La chute ou le jet de votre Power Bank peut entraîner des dommages irréversibles.
7. N'essayez pas de démonter le Power Bank.
8. N'utilisez pas de câble ou de chargeur endommagé pour charger le Mobile Power Bank.
9. Veuillez recycler cet appareil dans un lieu prévu à cet effet pour les piles au lithium-ion.

Cet article est conforme aux normes suivantes :

- Directive sur la compatibilité électromagnétique (CEM) 2014/30/EU
- Directive RoHS 2011/65/EU et ses amendements ultérieurs Directive (UE) 2015/863
- Réglementation britannique sur la compatibilité électromagnétique (SI 2016/1091)
- Réglementation britannique sur l'équipement électrique (sécurité) (SI 2016/1101)



Ce symbole, présent à la fois sur le produit et dans son manuel d'utilisation, indique qu'à la fin de la durée de vie électrique de l'appareil, celui-ci doit être recyclé séparément des ordures ménagères. Il existe des moyens adéquats pour se débarrasser de ce matériel en vue d'un recyclage approprié. Pour plus d'informations, contactez les autorités locales.

ATTENTION : Risque d'explosion si la pile est remplacée par une pile de type incorrect. Éliminez les piles usagées conformément aux instructions.



#### Diagramme de charge

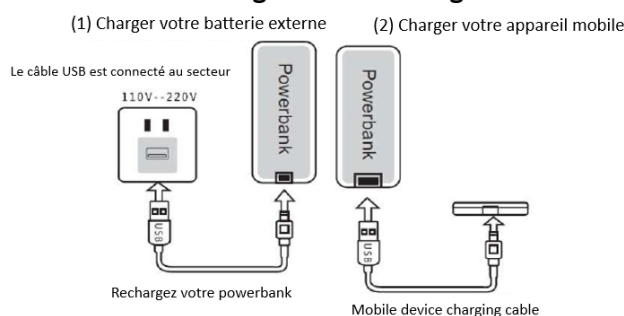

## AP800528: Banca di alimentazione RaluFour

### Manuale d'uso

#### Specifiche tecniche

Capacità: 4000mAh, 14,8Wh

Ingresso: DC 5V/1A (Tipo-C)

Uscita (2x): DC 5V/1A

Con indicatore di alimentazione a LED

Tipo di batteria: Polimero di litio

Tempo di ricarica della batteria: 5 ore

Durata della batteria: 300 ricariche

Con cavo di ricarica USB

#### Come caricare questo Power Bank:

- Utilizzando il cavo micro USB in dotazione, collegare il cavo MICRO-B all'ingresso micro situato sul Mobile Power Bank e collegare il cavo USB-A a un computer, a un caricatore USB o a una presa a muro, ecc.
- Una volta che il Power Bank è completamente carico, il LED smette di lampeggiare: è possibile scollegare il Power Bank dalla fonte di alimentazione.

Suggerimento: il Power Bank è dotato di 4 luci LED per l'indicazione dell'alimentazione. Quando il Power Bank è completamente carico, tutti e 4 i LED sono accesi. È possibile verificare la percentuale di energia del Power Bank controllando le spie LED: ad esempio, 4 luci indicano il 90-100% di energia, 3 luci indicano 3/4 di energia residua, 2 luci indicano 1/2 di energia residua e 1 luce indica 1/4 di energia residua.

#### Come caricare il telefono utilizzando il Power Bank:

- Utilizzando il cavo di ricarica del dispositivo mobile, collegare il cavo USB-A alla porta di uscita USB del Power Bank e la micro USB adatta alla porta di ricarica del dispositivo mobile.
- Premere il pulsante di accensione per accendere il power bank.
- Controllare lo schermo del dispositivo mobile per verificare che il Power Bank sia collegato correttamente e che stia caricando il dispositivo.
- Quando il dispositivo mobile è carico, scollegare i cavi dal telefono e dal Power Bank per evitare inutili perdite di potenza.

#### Manutenzione:

- Assicurarsi che il Mobile Power Bank sia completamente carico prima dell'uso.
- Assicuratevi di utilizzare sempre un cavo adatto al vostro dispositivo quando lo ricaricate dal Mobile Power Bank.
- Per caricare il Mobile Power Bank, si consiglia di utilizzare il cavo USB-C in dotazione.
- Assicurarsi di ricaricare il Mobile Power Bank il prima possibile per evitare di ridurre la durata della batteria.
- Tenere il Power Bank lontano da fonti di calore secche, estreme o elevate, poiché ciò può ridurre la durata della batteria e può essere molto pericoloso per le batterie al litio.
- La caduta o il lancio del Power Bank può causare danni irreversibili.
- Non tentare di smontare il Power Bank.
- Non utilizzare cavi o caricatori danneggiati per caricare il Mobile Power Bank.
- Riciclare questo dispositivo presso un centro di smaltimento autorizzato per le batterie agli ioni di litio.

Questo articolo è conforme ai seguenti standard:

- Direttiva sulla compatibilità elettromagnetica (EMC) 2014/30/UE
- Direttiva RoHS 2011/65/UE e successive modifiche Direttiva (UE) 2015/863
- Regolamento britannico sulla compatibilità elettromagnetica (SI 2016/1091)
- Regolamento del Regno Unito sulle apparecchiature elettriche (sicurezza) (SI 2016/1101)



Questo simbolo, sia nel prodotto che nel manuale d'uso, indica che al termine della vita elettrica del dispositivo, questo deve essere riciclato separatamente dai rifiuti domestici. Esistono mezzi adeguati per smaltire questo materiale e riciclarlo correttamente. Per ulteriori informazioni, contattare le autorità locali.

**ATTENZIONE:** rischio di esplosione se la batteria viene sostituita con una di tipo non corretto. Smaltire le batterie usate secondo le istruzioni.



Distributore: ANDA Present Ltd., 1087 Budapest, Könyves Kálmán Krt. 48-52. Ungheria  
 Sito web del distributore: <https://andapresent.com>  
 Indirizzo elettronico del distributore: [export@andapresent.hu](mailto:export@andapresent.hu)  
 Numero di registrazione: 01-09-276783  
 Prodotto in Cina

#### Diagramma di ricarica

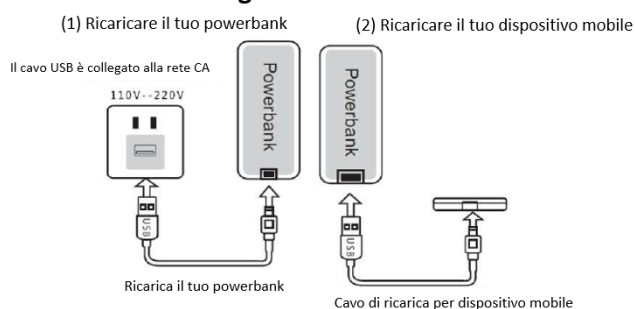

## AP800528: Power Bank RaluFour

### Podręcznik użytkownika

#### Specyfikacja techniczna

Pojemność: 4000 mAh, 14,8 Wh  
 Wejście: DC 5V/1A (Typ-C)  
 Wyjście (2x): DC 5V/1A  
 Ze wskaźnikiem zasilania LED  
 Typ baterii: Polimer litowy  
 Czas ładowania baterii: 5 godzin  
 Żywotność baterii: 300 cykli ładowania  
 Z kablem ładującym USB

#### Jak naładować Power Bank:

1. Korzystając z dołączonego kabla micro USB, podłącz kabel MICRO-B do wejścia micro znajdującego się na mobilnym banku energii i podłącz kabel USB-A do komputera, ładowarki USB lub wtyczki ściennej itp.
2. Po pełnym naładowaniu Power Bank dioda LED przestanie migać: można odłączyć Power Bank od źródła zasilania.

Wskazówka: Power Bank posiada 4 diody LED wskazujące zasilanie. Gdy Power Bank jest w pełni naładowany, zaświecą się wszystkie 4 diody LED. Możesz sprawdzić procentowy poziom naładowania Power Banku, sprawdzając diody LED: np. 4 diody oznaczają 90-100% naładowania, 3 diody oznaczają 3/4 naładowania, 2 diody oznaczają 1/2 naładowania, a 1 dioda oznacza 1/4 naładowania.

#### Schemat ładowania

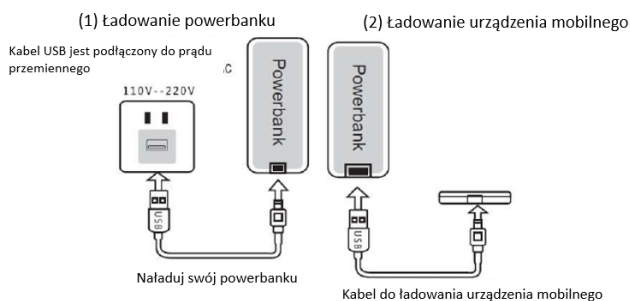

#### Jak naładować telefon za pomocą Power Banku:

1. Korzystając z kabla do ładowania urządzenia mobilnego, podłącz kabel USB-A do portu wyjściowego USB banku energii, a odpowiedni kabel micro USB do portu ładowania urządzenia mobilnego.
2. Naciśnij przycisk zasilania, aby włączyć power bank.
3. Sprawdź ekran urządzenia mobilnego, aby upewnić się, że Power Bank jest prawidłowo podłączony i ładuje urządzenie.
4. Gdy urządzenie mobilne jest naładowane, odłącz kable od telefonu i banku energii, aby uniknąć niepotrzebnej utraty energii.

#### Konserwacja:

1. Przed użyciem należy upewnić się, że mobilny bank energii jest w pełni naładowany.
2. Podczas ładowania urządzenia z mobilnego banku energii należy zawsze używać kabla odpowiedniego dla danego urządzenia.
3. Podczas ładowania mobilnego banku energii zaleca się korzystanie z dołączonego kabla USB-C.
4. Aby uniknąć skrócenia żywotności baterii, należy jak najszybciej naładować mobilny bank energii.
5. Power Bank należy przechowywać z dala od suchych, ekstremalnych lub wysokich temperatur, ponieważ może to skrócić żywotność baterii i może być bardzo niebezpieczne dla baterii litowych.
6. Upuszczenie lub rzucenie Power Bankiem może spowodować jego nieodwracalne uszkodzenie.
7. Nie należy podejmować prób demontażu banku energii.
8. Nie używaj uszkodzonego kabla lub ładowarki do ładowania mobilnego banku energii.
9. Urządzenie należy poddać recyklingowi w wyznaczonym punkcie utylizacji baterii litowo-jonowych.

Ten produkt jest zgodny z następującymi normami:

- Dyrektywa w sprawie kompatybilności elektromagnetycznej (EMC) 2014/30/UE
- Dyrektywa RoHS 2011/65/UE z późniejszymi zmianami Dyrektywa (UE) 2015/863
- Brytyjskie przepisy dotyczące kompatybilności elektromagnetycznej (SI 2016/1091)
- Brytyjskie przepisy dotyczące sprzętu elektrycznego (bezpieczeństwo) (SI 2016/1101)



Ten symbol umieszczony zarówno na produkcie, jak i w jego instrukcji obsługi oznacza, że po zakończeniu eksploatacji elektrycznej urządzenia należy je poddać recyklingowi oddzielnie od odpadów domowych. Istnieją odpowiednie środki do utylizacji tego materiału w celu prawidłowego recyklingu. Aby uzyskać więcej informacji, należy skontaktować się z lokalnymi władzami.

UWAGA: Ryzyko wybuchu w przypadku wymiany baterii na baterię niewłaściwego typu. Zużyte baterie należy utylizować zgodnie z instrukcjami.



## AP800528: RaluFour Power Bank

### Uživatelská příručka

#### Technické specifikace

Kapacita: 4000mAh, 14,8Wh  
 Vstup: DC 5V/1A (typ C)  
 Výstup (2x): DC 5V/1A  
 S LED indikátorem napájení  
 Typ baterie: Polymerní lithiová baterie  
 Doba nabíjení baterie: 5 hodin  
 Životnost baterie: 300 nabití  
 S nabíjecím kabelem USB

#### Jak tuto powerbanku nabíjet:

1. Pomocí přiloženého kabelu micro USB připojte kabel MICRO-B do mikro vstupu umístěného na mobilní power bance a kabel USB-A připojte buď k počítači, USB nabíječce, nebo do zásuvky ve zdi apod.

2. Mobilní powerbanka se začne nabíjet blikáním kontrolky LED. Jakmile je powerbanka plně nabitá, kontrolka LED přestane blikat: powerbanku můžete odpojit od zdroje napájení.

Tip: Power banka má 4 kontrolky LED pro indikaci napájení. Když je powerbanka plně nabitá, svítí všechny 4 kontrolky LED.

Procento energie power banky můžete zkontrolovat pomocí kontrolky LED: např. 4 kontrolky znamenají 90-100 % energie, 3 kontrolky znamenají zbývající 3/4 energie, 2 kontrolky znamenají zbývající 1/2 energie a 1 kontrolka znamená zbývající 1/4 energie - čas do nabití power banky.

#### Jak nabíjet telefon pomocí powerbanky:

1. Pomocí nabíjecího kabelu mobilního zařízení připojte kabel USB-A do výstupního portu USB powerbanky a vhodný kabel micro USB do nabíjecího portu mobilního zařízení.
2. Stisknutím tlačítka vypínače zapnete powerbanku.
3. Zkontrolujte obrazovku mobilního zařízení a ujistěte se, že je powerbanka správně zapojena a že se zařízení nabíjí.
4. Po nabití mobilního zařízení odpojte kabely od telefonu a powerbanky, abyste zabránili zbytečné ztrátě energie.

#### Údržba:

1. Před použitím se ujistěte, že je mobilní powerbanka plně nabitá.
2. Při nabíjení z mobilní powerbanky vždy používejte kabel vhodný pro vaše zařízení.
3. Při nabíjení mobilní powerbanky doporučujeme používat přiložený kabel USB-C.
4. Abyste zabránili zkrácení životnosti baterie, nezapomeňte mobilní powerbanku co nejdříve dobít.
5. Power banku uchovávejte mimo dosah sucha, extrémního nebo vysokého tepla, protože to může snížit životnost baterie a může být pro lithiové baterie velmi nebezpečné.
6. Pád nebo hození power banky může mít za následek nevratné poškození.
7. Nepokoušejte se Power Bank rozebírat.
8. K nabíjení mobilní powerbanky nepoužívejte poškozený kabel nebo nabíječku.
9. Recyklujte toto zařízení na určeném místě pro likvidaci lithium-iontových baterií.

Tato položka je v souladu s následujícími normami:

- Směrnice o elektromagnetické kompatibilitě (EMC) 2014/30/EU
- Směrnice RoHS 2011/65/EU a její následné změny Směrnice (EU) 2015/863
- Předpisy Spojeného království o elektromagnetické kompatibilitě (SI 2016/1091)
- Předpisy Spojeného království o elektrických zařízeních (bezpečnost) (SI 2016/1101)



Tento symbol na výrobku i v uživatelské příručce označuje, že po skončení elektrické životnosti zařízení by mělo být recyklováno odděleně od domácího odpadu. Pro správnou recyklaci tohoto materiálu existují vhodné prostředky k jeho likvidaci. Další informace získáte na místních úřadech.

**POZOR:** Nebezpečí výbuchu při výměně baterie za nesprávný typ. Použité baterie zlikvidujte v souladu s pokyny.



#### Schéma nabíjení

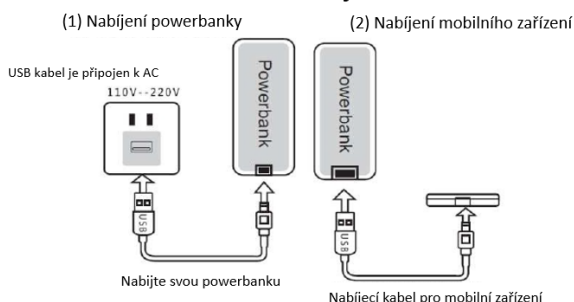

**AP800528: RaluFour Power Bank****Manual de utilizare****Specificații tehnice**

Capacitate: 4000mAh, 14,8Wh

Intrare: DC 5V/1A (Tip-C)

Ieșire (2x): DC 5V/1A

Cu indicator LED de alimentare

Tip baterie: Litiu polimer

Timp de încărcare a bateriei: 5 ore

Durata de viață a bateriei: 300 de încărcări

Cu cablu de încărcare USB

**Cum se încarcă acest Power Bank:**

1. Cu ajutorul cablului micro USB inclus, conectați cablul MICRO-B la intrarea micro de pe dispozitivul de alimentare mobil și conectați cablul USB-A fie la un computer, fie la un încărcător USB, fie la o priză de perete etc.

2. Banca de energie mobilă va începe să se încarce, indicatorul LED va clipi. Odată ce banca de energie este complet încărcată, LED-ul va înceta să mai clipească: puteți deconecta banca de energie de la sursa de alimentare.

Sfat: Banca de energie are 4 lumini LED pentru indicatorul de alimentare. Când Power Bank este complet încărcat, toate cele 4 lumini LED vor fi aprinse.

Puteți verifica procentajul de putere al Power Bank prin verificarea luminilor LED: de exemplu, 4 lumini înseamnă 90-100% putere, 3 lumini indică 3/4 putere rămasă, 2 lumini indică 1/2 putere rămasă și 1 lumină înseamnă 1/4 putere rămasă - timp pentru a încărca Power Bank-ul dvs.

**Cum să vă încărcăți telefonul folosind Power Bank:**

1. Utilizând cablul de încărcare al dispozitivului mobil, conectați cablul USB-A la portul de ieșire USB al acumulatorului, iar cablul micro USB adecvat la portul de încărcare al dispozitivului mobil.
2. Apăsăți butonul de alimentare pentru a porni banca de alimentare.
3. Verificați ecranul dispozitivului dvs. mobil pentru a vă asigura că Power Bank este conectat corect și că vă încarcă dispozitivul.
4. Când dispozitivul mobil este încărcat, deconectați cablurile de la telefon și de la Power Bank pentru a evita orice pierdere de energie inutilă.

**Întreținere:**

1. Asigurați-vă că banca de energie mobilă este complet încărcată înainte de utilizare.
2. Asigurați-vă că utilizați întotdeauna un cablu adecvat pentru dispozitivul dvs. atunci când îl încărcați de la banca de energie mobilă.
3. La încărcarea Mobile Power Bank, se recomandă utilizarea cablului USB-C inclus, care a fost furnizat.
4. Asigurați-vă că reîncărcați Banca de energie mobilă cât mai curând posibil pentru a evita scurtarea duratei de viață a bateriei.
5. Păstrați Power Bank departe de un loc uscat, extrem sau la temperaturi ridicate, deoarece acest lucru poate reduce durata de viață a bateriei și poate fi foarte periculos pentru bateriile cu litiu.
6. Dacă scăpați sau aruncați Power Bank-ul, acesta poate fi ireversibil.
7. Nu încercați să dezamblați Power Bank.
8. Nu folosiți cabluri sau încărcătoare deteriorate pentru a încărca dispozitivul Mobile Power Bank.
9. Vă rugăm să reciclați acest dispozitiv la un loc de eliminare desemnat pentru bateriile litiu-ion

Acest articol este în conformitate cu următoarele standarde:

- Directiva privind compatibilitatea electromagnetică (EMC) 2014/30/UE
- Directiva RoHS 2011/65/UE și modificările sale ulterioare Directiva (UE) 2015/863
- Regulamentele privind compatibilitatea electromagnetică din Regatul Unit (SI 2016/1091)
- Regulamentul privind echipamentele electrice (siguranță) din Regatul Unit (SI 2016/1101)



Acest simbol, atât pe produs, cât și în manualul de utilizare, indică faptul că, la sfârșitul duratei de viață electrică a dispozitivului, acesta trebuie reciclat separat de deșeurile menajere. Există mijloace adecvate pentru a elimina acest material în vederea reciclării corespunzătoare. Pentru mai multe informații, contactați autoritățile locale.

**ATENȚIE:** Risc de explozie dacă bateria este înlocuită cu un tip incorect. Eliminați bateriile uzate în conformitate cu instrucțiunile.

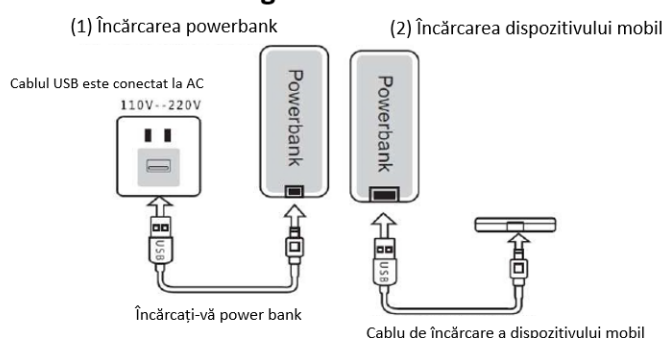
**Diagrama de încărcare**

## AP800528: RaluFour Power Bank

### Gebruikershandleiding

#### Technische specificaties:

Capaciteit: 4000mAh, 14,8Wh

Ingang: DC 5V/1A (Type-C)

Uitgang (2x): DC 5V/1A

Met LED-stroomindicator

Met USB-oplaadkabel

Type batterij: Polymeer lithiumbatterij

Oplaatijd: 5 uur

Batterijlevensduur: 300 keer opladen

#### Hoe laad je deze Power Bank op:

1. Sluit de MICRO-B-kabel aan op de micro-ingang op de Mobile Power Bank met behulp van de meegeleverde micro-USB-kabel en sluit de USB-A-kabel aan op een computer, USB-oplader, wandcontactdoos, enz.
2. De Mobile Power Bank begint met opladen en het LED-lampje knippert. Zodra uw Power Bank volledig is opgeladen, stopt het LED-lampje met knippen: u kunt uw Power Bank loskoppelen van uw stroombron.

Tip: De Power Bank heeft 4 LED-lampjes voor stroomindicatie. Als de Power Bank volledig is opgeladen, branden alle 4 de LED-lampjes

U kunt het stroompercentage van de Power Bank controleren aan de hand van de LED-lampjes: bijvoorbeeld, 4 lampjes betekent 90-100% stroom, 3 lampjes betekent nog 3/4 stroom, 2 lampjes betekent nog 1/2 stroom en 1 lampje betekent nog 1/4 stroom - tijd om uw Power Bank op te laden.

#### Zo laad je je telefoon op met je Power Bank:

1. Sluit de USB-A-kabel aan op de USB-uitgangspoort van uw Power Bank en uw geschikte micro-USB op de oplaadpoort van uw mobiele apparaat met behulp van de oplaadkabel van uw mobiele apparaat.
2. Druk op de aan/uit-knop om de powerbank in te schakelen.
3. Controleer op het scherm van je mobiele apparaat of de Power Bank goed is aangesloten en je apparaat oplaadt.
4. Als je mobiele apparaat is opgeladen, haal je de kabels uit je telefoon en uit je Power Bank om onnodig stroomverlies te voorkomen.

#### Onderhoud:

1. Zorg ervoor dat de Mobile Power Bank volledig is opgeladen voor gebruik.
2. Gebruik altijd een kabel die geschikt is voor je apparaat als je het oplaadt met de Mobile Power Bank.
3. Als je de Mobile Power Bank oplaadt, is het aanbevolen om de meegeleverde USB-C kabel te gebruiken.
4. Laad de Mobile Power Bank zo snel mogelijk op om te voorkomen dat de batterij korter meegaat.
5. Houd de Power Bank uit de buurt van droge, extreme of grote hitte omdat dit de levensduur van de batterij kan verkorten en zeer gevaarlijk kan zijn voor de lithiumbatterijen.
6. Als u uw Power Bank laat vallen of ermee gooit, kan dit leiden tot onherstelbare schade.
7. Probeer de Power Bank niet uit elkaar te halen.
8. Gebruik geen beschadigde kabel of oplader om de Mobile Power Bank op te laden.
9. Recycle dit apparaat bij een erkende afvalverwerkingslocatie voor lithium-ionbatterijen

Dit artikel voldoet aan de volgende normen:

- Richtlijn elektromagnetische compatibiliteit (EMC) 2014/30/EU
- RoHS-richtlijn 2011/65/EU en de daaropvolgende wijzigingen Richtlijn (EU) 2015/863
- Voorschriften van het Verenigd Koninkrijk inzake elektromagnetische compatibiliteit (SI 2016/1091)
- Voorschriften van het Verenigd Koninkrijk voor elektrische apparatuur (veiligheid) (SI 2016/1101)



Dit symbool op zowel het product als in de handleiding geeft aan dat het apparaat aan het einde van zijn elektrische levensduur gescheiden van het huishoudelijk afval moet worden gerecycled. Er zijn geschikte middelen om dit materiaal af te voeren voor correcte recycling. Neem voor meer informatie contact op met de plaatselijke autoriteiten.

LET OP: Explosiegevaar als batterij wordt vervangen door een onjuist type. Gooi gebruikte batterijen weg volgens de instructies.



#### Oplaaddiagram

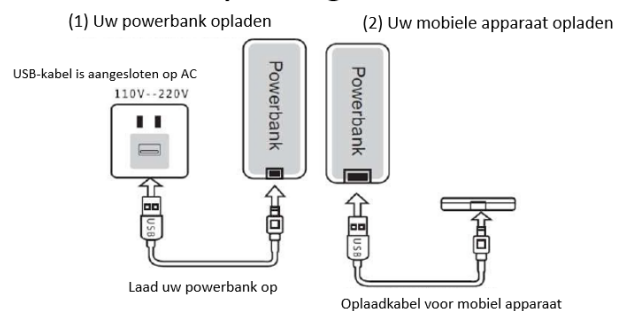

## AP800528: RaluFour Power Bank

### Používateľská príručka

#### Technické špecifikácie

Kapacita: 4000mAh, 14,8Wh  
 Vstupné údaje: DC 5V/1A (typ C)  
 Výstup (2x): DC 5V/1A  
 S LED indikátorom napájania  
 S nabíjacím káblom USB  
 Typ batérie: Lítiový polymér  
 Čas nabíjania: 5 hodín  
 Životnosť batérie: 300 nabití

#### Ako nabíjať túto power banku:

1. Pomocou priloženého kábla micro USB pripojte kábel MICRO-B do vstupu micro umiestneného na mobilnej power banke a kábel USB-A pripojte buď k počítaču, nabíjačke USB, alebo do zásuvky v stene atď.
2. Mobilná power banka sa začne nabíjať blikaním kontrolky LED. Keď je power banka úplne nabitá, kontrolka LED prestane blikať: power banku môžete odpojiť od zdroja napájania.

Tip: Power banka má 4 kontrolky LED na indikáciu napájania. Keď je power banka úplne nabitá, všetky 4 kontrolky LED budú svietiť

Percentuálny stav napájania power banky môžete skontrolovať pomocou kontroliek LED: napr. 4 kontrolky znamenajú 90-100 % energie, 3 kontrolky znamenajú 3/4 zostávajúcej energie, 2 kontrolky znamenajú 1/2 zostávajúcej energie a 1 kontrolka znamená 1/4 zostávajúcej energie - čas na nabitie power banky

#### Ako nabíjať telefón pomocou powerbanky:

1. Pomocou nabíjacieho kábla mobilného zariadenia pripojte kábel USB-A do výstupného portu USB powerbanky a vhodný micro USB do nabíjacieho portu mobilného zariadenia.
2. Stlačením tlačidla vypínača zapnite powerbanku.
3. Skontrolujte obrazovku mobilného zariadenia, či je power banka správne zapojená a či sa zariadenie nabíja.
4. Keď je vaše mobilné zariadenie nabité, odpojte káble od telefónu a od powerbanky, aby ste zabránili zbytočnej strate energie.

#### Údržba:

1. Pred použitím sa uistite, že je mobilná power banka úplne nabitá.
2. Pri nabíjaní z mobilnej powerbanky vždy používajte kábel vhodný pre vaše zariadenie.
3. Pri nabíjaní mobilnej powerbanky sa odporúča používať dodaný kábel USB-C.
4. Uistite sa, že mobilnú power banku dobijete čo najskôr, aby ste predišli skráteniu životnosti batérie.
5. Power banku uchovávajte mimo dosahu sucha, extrémneho alebo vysokého tepla, pretože to môže znížiť životnosť batérie a môže byť veľmi nebezpečné pre lítiové batérie.
6. Pád alebo hodenie powerbanky môže mať za následok jej nenávratné poškodenie.
7. Power banku sa nepokúšajte rozoberať
8. Na nabíjanie mobilnej powerbanky nepoužívajte poškodený kábel alebo nabíjačku
9. Toto zariadenie recyklujte na určenom mieste na likvidáciu lítium-iónových batérií

Táto položka je v súlade s týmito normami:

- Smernica o elektromagnetickej kompatibilite (EMC) 2014/30/EÚ
- Smernica o ONL 2011/65/EÚ a jej následné zmeny a doplnenia Smernica (EÚ) 2015/863
- Nariadenia Spojeného kráľovstva o elektromagnetickej kompatibilite (SI 2016/1091)
- Nariadenia Spojeného kráľovstva o elektrických zariadeniach (bezpečnosť) (SI 2016/1101)



Tento symbol na výrobku aj v jeho návode na použitie označuje, že po skončení životnosti zariadenia by sa malo recyklovať oddelene od domáceho odpadu. Existujú vhodné prostriedky na likvidáciu tohto materiálu na účely správnej recyklácie. Ďalšie informácie vám poskytnú miestne úrady.

UPOZORNENIE: Nebezpečenstvo výbuchu v prípade výmeny batérie za nesprávny typ. Použité batérie zlikvidujte podľa pokynov.



Distribútor: ANDA Present Ltd., 1087 Budapešť, Könyves Kálmán Krt. 48-52. Maďarsko  
 Webová stránka distribútora: <https://andapresent.com>  
 Elektronická adresa distribútora: [export@andapresent.hu](mailto:export@andapresent.hu)  
 Registračné číslo: 01-09-276783  
 Vyrobené v Číne

### Schéma nabíjania

